



MUFU

More Unique For You

שומר הדרך שלך

מדריך למשתמש

V11S PRO

מצלמת דרך

תודה שרכשתם את מצלמת הדרך של MUFU. מוצר זה תוכנן במיוחד להקלטת וידאו בזמן אמת בעת רכיבה על קטנוע או אופנוע ולהיות שומר הדרך שלך.

## שימו לב

- הסירו את שכבת המגן מעדשת המצלמה לפני השימוש.
- אין לגעת בעדשה עם האצבעות. שומן מהאצבעות עלול להישאר על העדשה ולגרום לסרטונים או תמונות לא ברורים. יש לבדוק ולנקות את העדשה באופן קבוע עם מטלית רכה.
- הטעינו את המכשיר במלואו לפני השימוש הראשון באמצעות כבל ה-USB Type-C המצורף. אנא אל תשתמשו בכבל טעינה של מותג אחר כדי למנוע תקלה אפשרית במצלמה. הנורית (LED) האדומה במצלמה תידלק בזמן הטעינה, והנורית הירוקה תידלק עם ההגעה לטעינה מלאה.
- יש להשתמש במטען USB תיקני עם מתח יציאה של 5V וולט ו-2A לפחות, זמן טעינה מלאה כ-6 שעות.
- אם המכשיר לא יהיה בשימוש לפרק זמן ממושך, יש להטעין אותו לפחות פעם ב-6 חודשים כדי לשמור על תקינות הסוללה ולמנוע נזק.

- אנא הורדו את אפליקציית MUFU Video מחנות האפליקציות Google Play או App Store לפני השימוש. סיסמת ה-Wi-Fi היא: **12345678**.
- כברירת מחדל, ה-Wi-Fi פועל למשך 3 דקות בעת ההפעלה. אם היא לא תתחבר לאפליקציית MUFU Video תוך 3 דקות, המצלמה תשבית את ה-Wi-Fi באופן אוטומטי כדי לחסוך באנרגיה. כדי להפעיל שוב את ה-Wi-Fi, פשוט כבו והדליקו מחדש את המצלמה.
- **הערה: חיבור Wi-Fi פעיל ישפיע על זמן ההקלטה הכולל.**
- כאשר היחידה הראשית מחוברת לכבל USB לטעינה, המכשיר יידלק אוטומטית ויפעיל את ה-Wi-Fi. ניתן להתחבר לאפליקציה כדי להגדיר את המצלמה או לבדוק קבצים שהוקלטו. לאחר 3 דקות ללא פעילות, המכשיר יכבה אוטומטית. נתקו וחברו מחדש את כבל ה-USB כדי להפעיל מחדש את היחידה.
- מומלץ להשתמש בכרטיס microSD בדירוג V30 ומעלה ובקיבולת של 16GB ומעלה (עד 128GB).
- בצעו אתחול (Format) לכרטיס ה-microSD באופן קבוע וסנכרנו תאריך ושעה. (מומלץ: פעם בחודש).
- בסביבה עם לחות גבוהה או בעת מעבר בין אזורים עם הפרשי טמפרטורה גדולים, עלולה להופיע לחות קלה ואדים על העדשה. זהו מצב נורמלי. אם זה קורה, הוציאו את כרטיס ה-microSD והשאירו את מכסה החרץ ואת מכסה ה-USB פתוחים למשך מספר שעות עד שהלחות הפנימית תתאדה, ולאחר מכן הכניסו חזרה את הכרטיס והמשיכו בשימוש.

## 1. תכולת האריזה

האריזה מכילה את הפריטים הבאים.

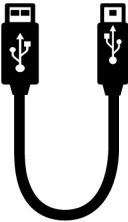
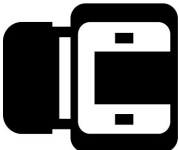
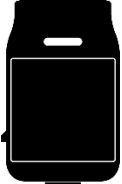
מדריך למשתמש ותעודת אחריות	כבל USB (מסוג Type-C)	תושבת ליחידה הראשית	מצלמה (היחידה הראשית)
			

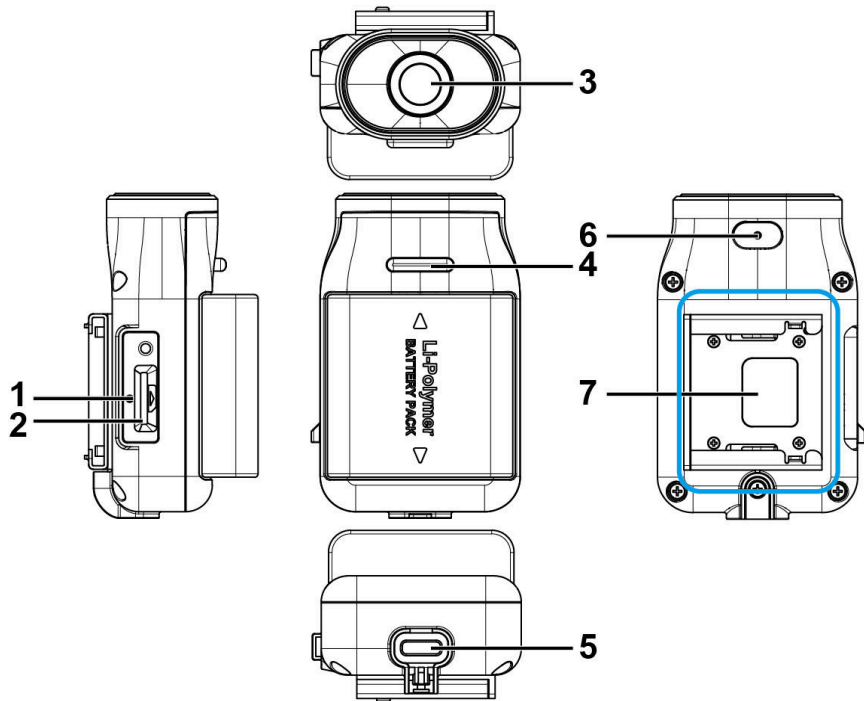

## 2. סקירת המוצר

מס'	תיאור
1	לחצן איפוס (Reset)
2	חריץ לכרטיס microSD
3	עדשה
4	נורית חיווי (LED)
5	שקע טעינה USB Type-C
6	מיקרופון
7	תושבת (Bracket)

### 3. מצבי נורית החיווי (LED)

פעולות	מצב הנורית	תיאור
 <b>הקלטה</b>	כחול, הבהוב איטי	מקליט
	כחול קבוע	המצלמה דולקת, אך לא מקליטה
	כחול, הבהוב מהיר	הקלטת חירום
 <b>טעינה</b>	אדום קבוע	טעינה
	אין אור אדום	טעון במלואו
 <b>סוללה</b>	ירוק, הבהוב מהיר	סוללה חלשה
	ירוק קבוע	טעון במלואו
<b>מצב USB</b>	אדום קבוע	חיבור למחשב לקריאת כרטיס הזיכרון (ללא תושבת המצלמה)

## 4. צלילי ההתראה (Beep)

תיאור	יחידה ראשית
אין כרטיס זיכרון או שגיאת כרטיס.	צפצוף ארוך (רציף ל-5 שניות) חוזר כל 30 שניות, סך הכל 3 התראות.
הפעלה ותחילת הקלטה.	3 צפצופים
סוללה חלשה (כ-10 דקות לפני כיבוי המכשיר).	צפצוף ארוך (רציף ל-3 שניות) ולאחריו 3 צפצופים. סך הכל 2 התראות.
כיבוי המכשיר עקב סוללה חלשה או שהיחידה הראשית הופרדה מהתושבת שלה.	2 צפצופים

## 5. הכנסת כרטיס ה-microSD

הכניסו את כרטיס הזיכרון מסוג microSD כאשר הפינים (מגעי הזהב) פונים קדימה. (ראו באיור למטה את כיוון ההתקנה הנכון). לאחר שכרטיס הזיכרון יינעל במקומו, החזירו את מכסה החרוץ למקומו וסגרו אותו היטב.



# MUFU V11S PRO

יש לוודא שמכסה החריץ אטום היטב כדי למנוע חדירת לחות שעלולה לגרום להיווצרות אדים על העדשה. הכניסו תחילה את הקצה השמאלי של מכסה החריץ, לאחר מכן לחצו על הקצה הימני של המכסה כדי ליצור איטום טוב. (ראו איור למטה).



## 6. הורדת האפליקציה

בעת השימוש במצלמה בפעם הראשונה, השתמשו בטלפון שלכם כדי להוריד ולהתקין את אפליקציית MUFU Video. סרקו את קוד ה-QR או חפשו את "MUFU Video" בחנות האפליקציות App Store או Google Play.



iOS



Android

עיצוב האפליקציה והתכונות שלה עשויים להשתנות בהתאם לגרסאות תוכנה שונות. אנא עיינו ב-Google Play Store או ב-iOS App Store לקבלת הגרסה העדכנית ביותר.

## 7. הפעלה וכיבוי

להלן הדרכים להפעלה ולכיבוי של המצלמה:

### 1 זיהוי חיבור לתושבת (Buckle Detection)

חברו את המצלמה לתושבת היחידה הראשית; המצלמה תידלק באופן אוטומטי ותתחיל להקליט. ברגע שתסירו את המצלמה מהתושבת, היא תכבה באופן אוטומטי.

### 2 זיהוי תנועה (Vibration Detection)

אם הקסדה תישאר ללא תנועה למשך 3 דקות, המצלמה תכבה אוטומטית. תכונה זו נועדה לנוחות הרוכב, כדי שיוכל לאחסן את הקסדה (למשל בתא המטען או בארון) מבלי שיצטרך להוציא את המצלמה מהתושבת. כאשר תרימו את הקסדה כשהמצלמה מחוברת לתושבת, המצלמה תידלק ותתחיל להקליט אוטומטית.

\* שימו לב: פונקציה זו פועלת אך ורק בתנאי שהמצלמה מחוברת לתושבת, ושהאפשרות "Vibration Detection to turn on/off the device" (זיהוי רטט להפעלה/כיבוי המכשיר) מופעלת בתפריט הגדרות המצלמה (Camera Setting) באפליקציה.

## טעינה

כאשר המצלמה נמצאת בטעינה, היא תידלק באופן אוטומטי וגם ה-Wi-Fi יופעל. במצב זה ניתן להתחבר לאפליקציה כדי לשנות את הגדרות המצלמה או לצפות בקבצים שהוקלטו. המצלמה תכבה באופן אוטומטי אם לא יתבצע חיבור לאפליקציה ושימוש בה תוך 3 דקות.  
שימו לב:

\* מצב זה מתייחס למקרה שבו המצלמה מופרדת מהתושבת שלה.

\*\* המצלמה אינה מקליטה באופן אוטומטי בזמן שהיא בטעינה.

### הערות:

1. כאשר המצלמה מחוברת לתושבת היחידה הראשית, היא תידלק באופן אוטומטי ותתחיל להקליט. מצב זה יצוין על ידי נורית LED כחולה המהבהבת באיטיות. קובץ ההקלטה יישמר בכרטיס ה-microSD. כאשר הכרטיס יגיע לקיבולת מלאה, פונקציית ההקלטה המחזורית (Loop Recording) תדרוס את הקובץ הישן ביותר כדי לפנות מקום לקבצים חדשים ותמשיך בהקלטה.
2. אם נורית ה-LED הכחולה אינה מהבהבת, בדקו אם כרטיס הזיכרון הוכנס למקומו. אם הכרטיס אכן נמצא בפנים נסו לפרמט (לאתחל) את הכרטיס או להחליף אותו בכרטיס חדש.

כאשר ה-Wi-Fi של המצלמה פועל, חפשו בטלפון שלכם רשתות Wi-Fi זמינות. אתרו את הרשת ששמה MUFU\_V11S Pro\_xxxxxx ולחצו עליה כדי להתחבר. הזינו את הסיסמה **12345678** כדי להתחבר למצלמה ולשלוט בה.

**הערה:** בהגדרות ה-Wi-Fi בטלפון מומלץ לבטל את אופציית החיבור האוטומטי בכדי לאפשר לטלפון גישה לאינטרנט. בכדי לתחבר לאפליקציה יש ללחוץ על שם המכשיר ברשימת הרשתות ולהתחבר למצלמה באופן ידני.

להלן הדרכים להפעלת ה-Wi-Fi:

- 1 בעת חיבור לתושבת:** כאשר המצלמה מקובעת לתושבת היחידה הראשית, המצלמה וה-Wi-Fi שלה יופעלו אוטומטית. אם המצלמה לא תתחבר לאפליקציית MUFU Video תוך 3 דקות, ה-Wi-Fi יכבה אוטומטית כדי לחסוך בחיי סוללה. אם ברצונכם להפעיל את ה-Wi-Fi מחדש, פשוט הוציאו את המצלמה מהתושבת, המתינו עד שכל נוריות החיווי יכבו, וחברו אותה שוב לתושבת כדי להפעיל את המצלמה ואת ה-Wi-Fi מחדש.
- 2 בזמן טעינה:** כאשר המצלמה מחוץ לתושבת ומחוברת לכבל טעינה USB-C, ה-Wi-Fi יופעל וניתן יהיה להשתמש באפליקציה. המצלמה לא תקליט בזמן שהיא במצב טעינה. המצלמה תכבה אם לא יתבצע שימוש באפליקציה במשך 3 דקות.

## הערה:

1. על הטלפון שלכם להיות במרחק של עד 5 מטרים מהמצלמה, ללא מבנים המפרידים ביניהם.
2. שפת האפליקציה תהיה זהה לשפה המוגדרת בטלפון שלכם. במידה והשפה המוגדרת בטלפון אינה קיימת באפשרויות האפליקציה, האפליקציה תופעל בשפת ברירת המחדל (בדרך כלל אנגלית).
3. ברגע שהמצלמה מחוברת למחשב, היא תיכנס למצב USB. במצב זה ניתן לקרוא ולהוריד את הקבצים מהמצלמה למחשב. במצב USB, המצלמה לא תפעיל את ה-Wi-Fi.

## 9. התקנה והסרה

1 **התקנה:** חברו את המצלמה לתושבת היחידה הראשית (עד לשמיעת צליל נקישה). נורית החיווי הכחולה תידלק.



# MUFU V11S PRO

3 ודאו שהטלפון שלכם מחובר לרשת ה-Wi-Fi בשם MUFU\_V11S Pro\_xxxxxx, ופתחו את אפליקציית MUFU Video כדי לבדוק את התצוגה המקדימה (Preview). הזיזו את התושבת ימינה או שמאלה, קדימה או אחורה, כדי להשיג את זווית הצילום הטובה ביותר.

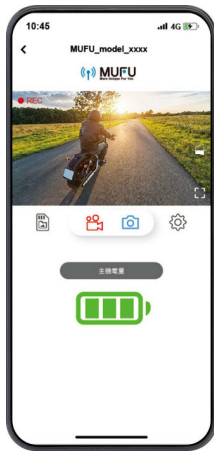

**הערה:** בזמן כיוון זווית המצלמה יש לקחת בחשבון את תנוחת הרכיבה.

2 הניחו את המצלמה כשהיא מחוברת לתושבת על חלקה העליון של הקסדה. קבעו אותה באופן זמני (ללא הדבקה סופית) כדי שתוכלו לכוונן את זווית הצפייה האופטימלית.



4

לאחר אישור זווית ההקלטה, הסירו את המצלמה יחד עם התושבת מהקסדה, והפרידו בין המצלמה לבין התושבת.

5

נבו היטב את אזור ההדבקה המיועד על הקסדה ולאחר שהמשטח יתייבש, קלפו את יריעת הפלסטיק המגינה ממשטח ההדבקה (הדבק הדו-צדדי) שבתחתית התושבת. הדביקו ולחצו בחוזקה את התושבת אל הקסדה.

**הערה:** במקרה של קימור הקסדה באזור ההדבקה, יש ללחוץ חזק על משטח ההדבקה לקבלת מקסימום שטח מודבק לקסדה.

המתינו 12 שעות לצורך קיבוע סופי וחזק.  
לאחר מכן, חברו את המצלמה חזרה לתושבת והתחילו להשתמש בה.



## הסרה (פירוק):

לחצו על לחצן הנעילה שנמצא בצד ימין של תושבת היחידה הראשית, ודחפו את המצלמה לצד שמאל כדי להסיר אותה.



## 10. כיול ואתחול (Format)

לאחר כיוון זווית הצפייה, לחצו באפליקציית MUFU Video על כפתור ההגדרות ⚙ כדי להיכנס ל-Camera Setting (הגדרות מצלמה). בשימוש הראשון, הקפידו לכייל את "חיישן ההטיה" (Tilt Sensor) ולבצע "אתחול" (Format) לכרטיס ה-microSD.

### 1 כיול חיישן ההטיה (Tilt Sensor)

חיישן ההטיה נועד בכדי לנעול קבצי חירום במצב שבו יש הטיה חריגה של הקסדה בזווית של כ-55 מעלות ולמשך כ-3 שניות. החזיקו את האופנוע שלכם במצב זקוף, ישר וסטטי (ללא תנועה) ככל האפשר. המצלמה צריכה להיות מחוברת לתושבת שעל הקסדה. חבשו את הקסדה על ראשכם ושבנו על האופנוע. לאחר מכן, לחצו על "Tilt Sensor" בתפריט כדי שהמצלמה תוכל לכייל את חיישן ההטיה הפנימי.

לאחר השלמת הכיול, אם המצלמה תזהה הטייה חריגה של הקסדה, היא תפעיל הקלטת חירום באופן אוטומטי. מצב זה יצוין על ידי שינוי בנורית ה-LED הכחולה – מהבהוב איטי שיהפוך להבהוב מהיר. הקלטות החירום נשמרות בתיקיית וידאו ייעודית למצבי חירום.

כאשר התיקייה תתמלא, האפליקציה תציג התראה: "Emergency video files will be overwritten by".  
loop recording. Backup important files (קובצי וידאו של מצבי חירום יימחקו על ידי הקלטה מחזורית).  
אנא בדקו וגבו קובצי חירום באופן קבוע.

## אתחול (Format) כרטיס ה-microSD

לחצו על "Format" בתפריט כדי לאתחל את כרטיס ה-microSD. מומלץ לאתחל את הכרטיס שלכם לפחות פעם בחודש כדי להבטיח שהוא פועל בצורה תקינה. גבו קבצים חשובים לפני ביצוע האתחול לכרטיס ה-SD.

### הערה:

1. **אין להוציא או להכניס** את כרטיס הזיכרון כאשר המצלמה במצב דולק (Power-on). פעולה זו עלולה לגרום לנזק לכרטיס הזיכרון או לאובדן נתונים.
2. ניתן לבטל את פונקציית "הקלטת חירום" (Emergency Record) דרך האפליקציה. תיקיית החירום תופסת 20% מנפח הכרטיס. גם אם הפונקציה הזו מבוטלת, השטח הזה עדיין נשמר (משוריין) עבורה ולא ישמש להקלטות רגילות.

כדי לשנות את סיסמת ה-Wi-Fi, עקבו אחר השלבים הבאים. אם לא תשנו אותה, סיסמת ברירת המחדל תישאר **12345678**.

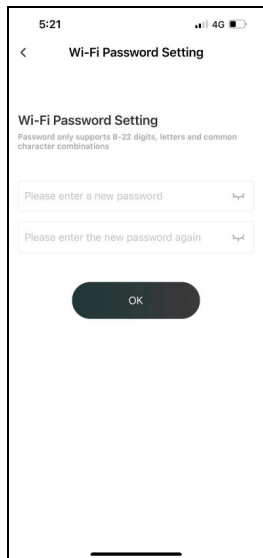

1 פתחו את אפליקציית MUFU Video, ולחצו על  כדי להיכנס ל-Camera Setting (הגדרות מצלמה). לאחר מכן, לחצו על Wi-Fi Password Setting (הגדרות סיסמת Wi-Fi).

- הזינו את הסיסמה החדשה שלכם.
- הזינו את הסיסמה החדשה פעם נוספת לצורך אישור.
- לחצו על "OK" (אישור). על המסך תופיע ההודעה: "The camera needs to be reconnected after completion, please confirm the change" (יש לחבר מחדש את המצלמה לאחר הסיום, האם לאשר את השינוי?). לחצו שוב על "OK".
- המערכת תחזיר אתכם אוטומטית לעמוד הקודם. על המסך תופיע ההודעה: "Please ignore the network named MUFU\_V11S Pro\_xxxxxx in the [Settings-Wi-Fi] option of the iPhone, and then enter the new password to rejoin" (אנא בצעו "שכח רשת" לרשת בשם MUFU\_V11S Pro\_xxxxxx בהגדרות ה-Wi-Fi של הטלפון, ולאחר מכן הזינו את הסיסמה החדשה כדי להתחבר מחדש).
- סגרו את האפליקציה, ועקבו אחר ההוראות בשלב 8 כדי להתחבר מחדש ל-Wi-Fi עם הסיסמה החדשה.

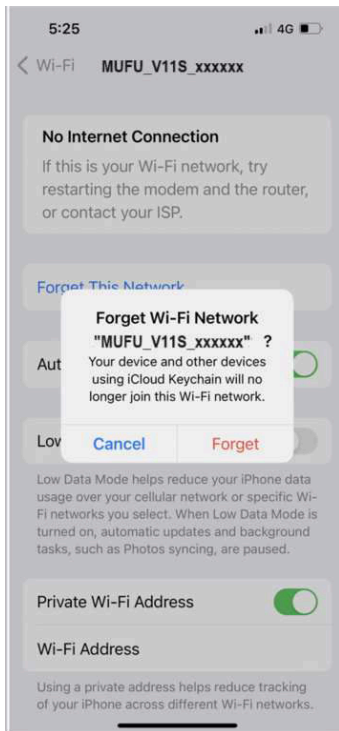

2 למשתמשי אייפון (iPhone): פתחו את תפריט הגדרות ה-Wi-Fi ולחצו על סמל המידע (האייקון i בתוך עיגול) שליד רשת ה-MUFU\_V11S Pro\_xxxxxx. לאחר מכן, לחצו על "שכח רשת זו" (Forget This Network) ואשרו את הפעולה.  
**הערה:** משתמשי אנדרואיד (Android) יכולים לדלג על שלב זה.

3 לאחר מכן, לחצו שוב על רשת ה-V11S Pro כדי להזין את הסיסמה החדשה שקבעתם ולחבר מחדש את הטלפון לאפליקציית MUFU Video.

**הערה חשובה: הקפידו לזכור את הסיסמה החדשה שלכם. אם תשכחו אותה, יהיה עליכם לבצע איפוס להגדרות היצרן (Factory Reset) למצלמה.**

## 12. תפעול האפליקציה



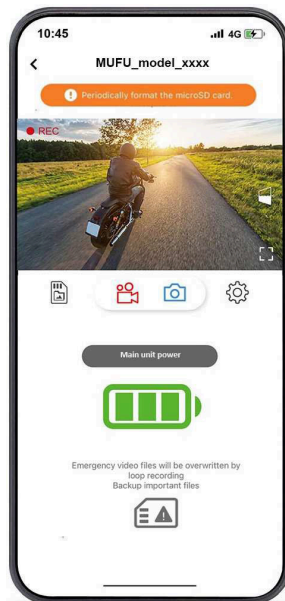
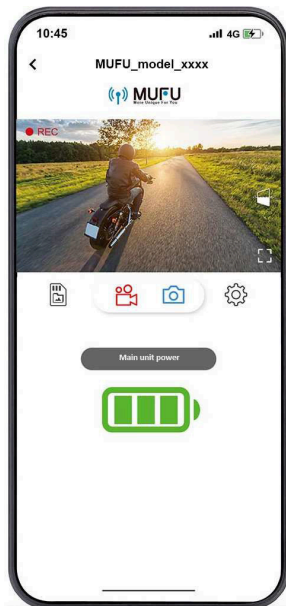

1 המסך הראשי



Emergency video files will be overwritten by  
loop recording  
Backup important files



**הערה:** תיקיית סרטוני החירום  
בכרטיס ה-microSD הגיעה  
למלוא הקיבולת שלה, ולכן  
סרטונים חדשים ייכתבו על גבי  
(יידרוסו) הקלטות ישנות. אנא  
גבו קבצים חשובים. אייקון  
ההודעה הזה ייעלם לאחר ביצוע  
הגיבוי.

תיאור	אייקון
לוגו MUFU / הודעות כרטיס הזיכרון (microSD)	 
תצוגה מקדימה	
סיבוב תמונת התצוגה ב-180°	
תצוגה מקדימה במסך מלא	



## הערות:

1. אפליקציית MUFU Video תסנכרן באופן אוטומטי את התאריך והשעה של המצלמה עם אלו של הטלפון שלכם.
2. עיצוב האפליקציה והתכונות שלה עשויים להשתנות בהתאם לגרסת התוכנה. יש לעיין ב-Google Play Store או ב-iOS App Store לקבלת העדכונים האחרונים.

הפעלה / הפסקת הקלטה	
צילום תמונה	
קבצי המצלמה	
הגדרות מצלמה	
חיווי סוללה	

השמעה, מחיקה והורדה של הקלטות השתמשו באפשרות זו כדי לצפות בהקלטות, למחוק אותן או להוריד אותן מהמצלמה ישירות לטלפון החכם שלכם.

- לחצו על האייקון  קבצי המצלמה כדי להיכנס לרשימת הקבצים. שימו לב: ההקלטה תיעצר ברגע זה.
- רשימת הקבצים השמורים בכרטיס הזיכרון (microSD) של ה-V11S Pro תופיע בטלפון שלכם. הקבצים מחולקים לשלוש תיקיות:
  - Loop (הקלטה מחזורית)
  - Snapshot (צילום תמונות)
  - Locked (קבצים נעולים)
  - לחצו על התמונה הממוזערת (Thumbnail) כדי להפעיל ולצפות בקובץ.
- לחצו על "Select" (בחירה) בפינה הימנית העליונה, בחרו את הקבצים שברצונכם למחוק או להוריד, ולחצו על האייקון שמופיע למטה כדי לבצע את הפעולה.

אייקון	תיאור
	הורדת הקובץ לטלפון החכם.
	מחיקת הקובץ מכרטיס ה-microSD של ה-V11S Pro.
	קובץ שהורד יסומן כ-"Downloaded" (הורד) על גבי התמונה הממוזערת (thumbnail). ניתן לפתוח קבצים שהורדו דרך ה-"Album" (אלבום) ללא צורך בחיבור Wi-Fi למצלמה.

## הערות:

1. אם אין סאונד בהקלטות, בדקו בתפריט אם המיקרופון מכוון למצב OFF (כבוי). לצפייה והשמעת הסרטונים, אנו ממליצים להשתמש בנגן VLC Media Player.
2. לא ניתן לשחזר קבצים שנמחקו. הקפידו לגבות (Backup) קבצים חשובים לפני שאתם מוחקים אותם.
3. צילום התמונות מופעל דרך האפליקציה. קובץ התמונה יישמר גם בכרטיס ה-microSD שבמצלמה וגם בתיקיית ה-"Album" (אלבום) של אפליקציית MUFU Video. הקובץ יסומן כ-"Downloaded" (הורד) על גבי התמונה הממוזערת.
4. אם אתם מתכננים להוריד כמות גדולה של סרטונים ותמונות, אנו ממליצים לחבר את המצלמה ישירות למחשב (PC או Mac) באמצעות כבל USB Type-C.

## אלבום

3

השתמשו באפשרות זו כדי לצפות או למחוק קבצים שכבר הורדתם לטלפון החכם שלכם. ניתן לפתוח ולסקור את הקבצים הללו ללא צורך בחיבור Wi-Fi למצלמה.

1. לחצו על האייקון  Album בתחתית דף הבית. שימו לב: אם המצלמה מחוברת לאפליקציה באותו רגע, ההקלטה תיעצר.
2. לחצו על התמונה הממוזערת (thumbnail) של הקובץ כדי לצפות בו, למחוק אותו או לערוך אותו.

## 3 הגדרות מצלמה

השתמשו באפשרות זו כדי להגדיר את המצלמה לפי ההעדפות האישיות שלכם.

1. לחצו על האייקון  Camera Setting במסך הראשי. שימו לב: ברגע הלחיצה, המצלמה תפסיק להקליט.
2. עיינו בהגדרות הזמינות המפורטות מטה, ושנו אותן בהתאם להעדפותיכם.

תפריט	תיאור	הגדרות
הפעלה/כיבוי בחיישן תנועה Vibration detection ON/OFF	כאשר תרימו את הקסדה שעליה מותקנת המצלמה, המצלמה תידלק ותתחיל להקליט באופן אוטומטי. אם הקסדה תישאר ללא תנועה במשך 3 דקות, המצלמה תכבה אוטומטית. *המצלמה חייבת להיות מותקנת על התושבת כדי שזה יעבוד.	פעיל / כבוי
הקלטת שמע Microphone ON/OFF	הפעלה או ביטול של הקלטת הקול בזמן הצילום.	פעיל / כבוי
זמן הקלטה מחזורי Recording Interval	קביעת אורך הזמן של כל סרטון בודד (הקלטה מחזורית).	דקה אחת / 3 דקות
חיישן הטיה Dumping Detection	כיול חיישן ההטיה לצורך זיהוי מצבי "נפילה" או התהפכות.	כן / לא

פעיל / כבוי	הפעלה/ביטול של פונקציית הקלטת החירום. *תיקיית הקלטות החירום תופסת 20% משטח כרטיס הזיכרון. גם אם הפונקציה כבויה, השטח הזה יישאר תפוס ולא זמין להקלטות רגילות.	הקלטת חירום Emergency Recording
כן / לא	פרמוט כרטיס הזיכרון שבתוך המצלמה. פעולה זו תמחוק את כל התוכן לצמיתות.	אתחול / פרמוט Format
תמיד דולק / כיבוי לאחר 3 דקות	הגדרת משך הזמן שה-Wi-Fi יישאר פעיל. * Wi-Fi פעיל מקצר את זמן ההקלטה הכולל (צורך יותר סוללה).	זמן פעילות ה-Wi-Fi Wi-Fi Turn-on Time
פעיל / כבוי	הוספת מידע על גבי הסרטון: דגם המצלמה, תאריך ושעה	סימן מים / Watermark
3+ עד 3-	קביעת ערך החשיפה של המצלמה (כמות האור שנכנסת).	הגדרת חשיפה / EV
	שינוי סיסמת ה-Wi-Fi של המצלמה. (ברירת מחדל: 12345678)	סיסמת Wi-Fi Connection Settings
כן / לא	איפוס המצלמה להגדרות המקוריות של היצרן.	הגדרות יצרן / Default
	מציג את גרסת התוכנה הנוכחית המותקנת במצלמה	גרסת קושחה Firmware Version

חיישן כוח-G (תאוצה) בעל 3 צירים	G (G-sensor) חיישן
(N/A)	GPS
מובנה במכשיר	Wi-Fi
מובנה במכשיר	מיקרופון
עד 15שע' צילום 4000mAh, זמן טעינה מלאה כ-6 שעות	סוללה
10°C- עד 60°C	טמפרטורת הפעלה
20% עד 70% (לחות יחסית - RH)	לחות הפעלה
20°C- עד 70°C	טמפרטורת אחסון
47.0 x 30.0 x 72.1 מ"מ	מידות
כ-118 גרם	משקל

פריט	תיאור
חיישן תמונה	חיישן CMOS ברזולוציית 2MP
פיקסלים אפקטיביים	(V) 1080 x (H) 1920
אמצעי אחסון	מומלץ להשתמש בכרטיס microSD בדירוג V30 ומעלה, בנפח של עד 128GB
עדשה	עדשה רחבת זווית, פוקוס קבוע, עמידה למים. מפתח צמצם: עד F/1.8
קובץ וידאו	רזולוציה: 1080P / קצב של 30 פריימים לשנייה (fps). פורמט קובץ: TS
קובץ תמונה	צילום תמונות (Snapshots) מתבצע דרך האפליקציה. פורמט קובץ: JPG

14. אביזרים אופציונליים

<p>תושבת הדבקה (3M)</p>	<p>תושבת בסגנון GoPro</p>	<p>תושבת לקסדה</p>
		
<p>תושבת ללוחית רישוי</p>		<p>תושבת למראה האחורית</p>
		

- מסמך זה מספק הודעות רגולטוריות ומידע על תאימות (אלחוטית ושאינה אלחוטית) הספציפיים למדינות ואזורים עבור המוצר שלכם. ייתכן שחלק מההודעות אלו לא יחולו על המוצר שברשותכם.
- אזהרת סוללה: השלכת סוללה לאש או לתנור לוחט, או מעיכה מכנית או חיתוך של סוללה, עלולים לגרום לפיצוץ.
- השארת סוללה בסביבה בעלת טמפרטורה גבוהה במיוחד עלולה לגרום לפיצוץ או לדליפה של נוזל או גז דליקים.
- בשל חוקים מקומיים ולמען בטיחותכם האישית, אין לתפעל את המצלמה בזמן הרכיבה.
- השתמשו באפליקציית MUFU Video כדי לסנכרן את התאריך והשעה לפני השימוש הראשון.
- פונקציות הקושחה (Firmware) במצלמה הן לצורכי ייחוס בלבד; על הרוכבים להפעיל שיקול דעת בהתאם לתנאי הדרך בפועל.
- מוצר זה מיועד לשימוש לא מסחרי בלבד, במסגרת המגבלות המותרות על פי חוק. איננו נושאים באחריות לכל הפסד או נזק שייגרמו כתוצאה מהשימוש במוצר זה.
- אותות Wi-Fi אינם מסוגלים לעבור דרך מבנים. טווח השידור המרבי של האות הוא 5 מטרים.
- ערוצי פעולה של ה-Wi-Fi: ערוצים 1 עד 11 (Ch1~Ch11).
- המוצר משתמש בתקשורת נתונים אלחוטית שעלולה להפריע למצלמה סמוכה, או להיות מושפעת מהפרעות של מצלמה אחרת.
- אין להציב או להפעיל מכשיר זה ואת האנטנות שלו בשילוב עם כל אנטנה או משדר אחר.

## אזהרות קרינה והפרעות אלחוטיות

- לעולם אין להשתמש במצלמה זו בקרבת תנור מיקרוגל או במקומות שבהם קיימת הפרעת רדיו.
- קליטת גלי רדיו עלולה להיפגע בסביבות מסוימות.
- לידיעתכם, אם מצלמה אחרת משתמשת באותו תדר (2.4GHz) שבו משתמש מוצר זה, מהירות העיבוד של שתי המצלמות עלולה להאט.
- המצלמה עשויה להתחמם בזמן השימוש. זהו מצב נורמלי.
- שימוש או תפעול לא תקין של המוצר עלולים לגרום לנזק למצלמה או לאביזריה ולביטול האחריות.
- איסור על הצבה משותפת (Co-location): אין להציב או להפעיל מכשיר זה ואת האנטנות שלו בשילוב עם כל אנטנה או משדר אחר.
- תדר הרדיו (RF) המופק על ידי מצלמה זו עלול לגרום להשפעות שליליות על פעולתן של מצלמות וידאו אלקטרוניות אחרות ולגרום לתקלות. משדרים אלחוטיים ומעגלים חשמליים עלולים גם הם להפריע למצלמות אחרות. לכן, יש להקפיד על אמצעי הזהירות הבאים:
- **כלי טיס:** לעולם אין להשתמש במשדר רדיו בזמן שהות במטוס. אנא כבו את פונקציית ה-Wi-Fi של המצלמה.
- **כלי רכב:** תדר הרדיו המשודר ממצלמה זו עלול להשפיע על המערכות האלקטרוניות בכלי רכב ממונע. אנא התייעצו עם היצרן או עם סוכן הרכב שלכם לגבי השפעה אפשרית.

- **קוצבי לב:** כדי למנוע הפרעה פוטנציאלית לקוצב לב, על המשתמשים בקוצב לב לדעת כי בעת השימוש במצלמה זו, יש לשמור על מרחק מינימלי של 15 ס"מ בין המצלמה לבין קוצב הלב. לעולם אל תניחו את המצלמה בכיס החזה. במקרה של ספק כלשהו לגבי הפרעה, כבו את המצלמה מיד.
- **מכשור רפואי:** אם אתם משתמשים במכשור רפואי אישי, התייעצו עם יצרן המכשיר או עם הרופא שלכם כדי לוודא שהמכשיר שלכם מוגן כראוי מפני שידורי תדר הרדיו (RF) של מצלמה זו.
- **מתקנים רפואיים:** בתי חולים ומוסדות רפואיים עשויים להשתמש בציוד הרגיש לאנרגיית RF חיצונית. צייתו להוראות אלו כאשר הצוות הרפואי או שילוט המוצב במקום מבקשים מכם לכבות כל מכשיר שעלול להפריע לתדרי הרדיו.
- **אתרי פיצוץ או כל מיקום עם סיכון להפרעה לפעולת פיצוץ:** כדי למנוע הפרעה לפעולת פיצוץ, צייתו לכל השילוט וההוראות באזורי פיצוץ או באזורים שבהם מופיע השלט "כבו מכשירי קשר דו-כיווניים" (Switch Off 2-way Radios), על ידי כיבוי מצלמות שעלולות להפריע לתדרי הרדיו.

## הערות כלליות ואחריות

כתיבת מסמכים אלו הושלמה מתוך כוונה לספק מידע עדכני מקיף ומדויק. המשווק שחורי תקשורת סלולרית בע"מ ו/או היצרן DIGILIFE TECHNOLOGIES CO. LTD. לא יישאו באחריות למקרים שאינם בשליטתם. יתר על כן, היצרן והמשווק אינם אחראים לשינויים שיבוצעו במצלמה על ידי אדם לא מורשה או התקנה לקויה ושלא בהתאם להוראות. השימוש במכשיר זה כפוף לתקנות המקומיות החלות, כמו גם לשימוש בשכל הישר. כאשר מתעוררות שאלות כלשהן בנוגע להפעלת המכשיר, או אמצעי הזהירות, אנא צור קשר עם שירות הלקוחות לפני השימוש במצלמה.

- כדי למנוע נזק למוצר או תאונות כתוצאה מפילתו, התקינו את המוצר בצורה נכונה ויציבה לפני היציאה לרכיבה.
- בשל המפרטים המגוונים של כרטיסי הזיכרון בשוק ואיכותם המשתנה, איננו מבטיחים שכל כרטיסי הזיכרון יהיו תואמים למוצרינו. אם קיימת תקלה בכרטיס הזיכרון המונעת שמירת תמונות, הדבר אינו קשור ישירות למצלמה. אנא החליפו את הכרטיס בחדש בנקודת הרכישה.

**בעצם השימוש במוצר, חזקה עליכם כי אתם מסכימים לכל האזהרות המפורטות לעיל.**

- אין לפתוח את המצלמה או לנסות לתקן אותה על ידי מי שלא הוסמך לכך על ידינו. פתיחה של המצלמה על ידי לא מורשה, תבטל את האחריות.
- אם המצלמה פולטת ריח לא רגיל או מתחממת בצורה קיצונית, כבה אותה מיד והפסק להשתמש בה בכדי למנוע אפשרות של נזק בלתי הפיך או פיצוץ. במקרה כזה יש ליצור קשר עם שירות הלקוחות באופן מידי.
- כבה את המצלמה בכל מקום שבו תקשורת אלחוטית אסורה, כגון בתי חולים או מטוסים.
- שימוש רשלני במצלמה על הכביש מהווה סיכון עבורך ועבור אחרים ועלול לגרום לפציעות או נזקים. אנו ממליצים לנקוט בכל אמצעי הבטיחות והזהירות הנדרשים בעת הרכיבה ולהקדיש להם את מירב תשומת הלב.
- במקרה של שיחת טלפון או בכדי לתפעל את המצלמה, מומלץ לעצור את הרכיבה ולבצע את הפעולה הנדרשת. בכל מקרה, אסור שהמצלמה תהווה הסחת דעת או הפרעה כל שהיא לרכיבה בטוחה.
- לפני תחילת הרכיבה, יש לוודא שהמצלמה מקובעת כהלכה לקסדה. ניתוק או חיבור המצלמה בזמן רכיבה מסוכן ויכול לגרום לתאונה.
- אל תשתמש במצלמה תחת השפעת אלכוהול או סמים, או כאשר אתה עייף מאוד.
- אין להשתמש במוצר באזור דליק. כבה את המצלמה לפני הכניסה למקום כזה.
- אל תתנו לנוזלים להיכנס למצלמה. הקפידו לסגור היטב את מכסה שקע הטעינה וכרטיס הזיכרון. אם אתם חושבים שיייתכן ונוזל חדר למצלמה, יש לפנות למרכז השירות בהקדם האפשרי.

- השתמש רק באביזרים מקוריים; כל דבר אחר עלול לגרום נזק בלתי הפיך למצלמה.
- לניקוי המצלמה, יש תחילה לכבותה ולאחר מכן לנקות בזהירות באמצעות מטלית מיקרופיבר לכה ונקייה. במקרה של לכלוך קשה, ניתן להשתמש בנוזל שמכיל 90% מים ו-10% סבון טבעי. אין להשתמש עם חומרי ניקוי כלשהם כגון: חומרי ניקוי נוזליים, תרסיסים, אלכוהול, ממיסים או חומרי ליטוש.

## בטיחות

- מצלמה זו נועדה לתת לך בטיחות ואמינות מקסימלית. יש לנקוט בכל אמצעי הזהירות הנדרשים על מנת למנוע נזק למצלמה עצמה, לחפצים אחרים או לאנשים. אנא עיין באמצעי הזהירות הבאים:
- שימוש במצלמה בעוצמת ווליום גבוהה במשך תקופה ארוכה עשוי להשפיע על השמיעה שלך. ככל שתשתמש בווליום גבוה יותר, כך תיפגע יותר השמיעה שלך. השתמש בעוצמת הווליום הנמוכה ביותר הנחוצה לשימוש.
- חשוב להיות מודעים לחוקים וההגבלות המקומיות הנוגעות לשימוש עם מצלמות בלוטוס' ברכיבה על אופנוע. חלק מהמדינות או אזורים אינם מאפשרים לרכוב על אופנועים תוך כדי שימוש עם מצלמה.
- מצלמה זו מיועדת לשימוש עם קסדות אופנוע בלבד. להתקנה ושימוש, אנא עקוב אחר ההוראות במדריך למשתמש.
- השתמש במצלמה בזהירות ואל תפגע בה עם חפצים כבדים או חדים העלולים לגרום נזק.

## סוללה

- המצלמה מסופקת עם סוללה מובנית ויש למלא אחר אמצעי הזהירות המפורטים להלן:
- אל תשתמש במצלמה תחת חום קיצוני או שמש ישירה במשך תקופה ארוכה מכיוון שהסוללה עלולה להתחמם יתר על המידה ולהתפוצץ.
  - לטעינת הסוללה, השתמש רק עם כבל הטעינה המקורי שסופק עם הערכה.
  - אל תנסה להמשיך ולהטעין את הסוללה אם היא לא נטענת בתוך זמן הטעינה הנדרש. אם תעשה זאת, הסוללה עלולה להתחמם ולהתפוצץ.
  - אין להשאיר את המצלמה ליד להבות פתוחות ואין להשליך אותה לאש.
  - אין להחליף את הסוללה על ידי מי שלא הוסמך לכך על ידינו.
  - אין לפרק, למעוך, לנקב, לחתוך או לנסות לשנות את הצורה של הסוללה.
  - אל תייבש סוללה רטובה או לחה עם מקור חום כגון מייבש שיער או מיקרוגל.
  - אל תאפשר לחומרים מוליכים כגון תכשיטים, מפתחות או שרשראות לגעת במגעים של הסוללה כאשר היא חשופה.
  - אי הקפדה על אמצעי הזהירות עלול לגרום לפיצוצים, נזקים או פציעות אישיות.

## טעינת המצלמה

הערכה מסופקת עם כבל טעינה USB Type-C בלבד (ללא ראש מטען). חובה להשתמש אך ורק בכבל המקורי המצורף ובמטען USB תקני (Standard USB Charger) במתח של 5V ו-2A לפחות.

**אזהרה:** אין להשתמש במטענים מהירים (Quick Charge/PD) או במטענים בעלי מתח גבוה מ-5V. נזק שייגרם למצלמה כתוצאה משימוש במטען לא תואם אינו מכוסה באחריות.

## אחסון המצלמה

- אל תאחסן את המצלמה בטמפרטורות גבוהות או נמוכות באופן קיצוני.
- אין לאחסן את המצלמה בסביבה לחה.
- ביצועי הסוללה יחלשו אם המצלמה תאוחסן במשך תקופה ארוכה ללא שימוש.

## הודעת WEEE (פסולת ציוד חשמלי ואלקטרוני)

השלכת פסולת ציוד חשמלי ואלקטרוני ו/או סוללות על ידי משתמשים במשקי בית פרטיים באיחוד האירופי.

סמל זה על גבי המוצר או האריזה מציין כי אין להשליך מוצר זה יחד עם הפסולת הביתית. באחריותכם להשליך את הציוד המשומש ו/או הסוללות על ידי מסירתם לנקודת איסוף ייעודית למיחזור של ציוד חשמלי ואלקטרוני ו/או סוללות. למידע נוסף על מיחזור ציוד זה ו/או הסוללה, אנא פנו לרשות המקומית (העירייה), לחנות שבה רכשתם את המוצר או לשירות פינוי הפסולת הביתית שלכם. מיחזור חומרים מסייע בשימור משאבי טבע ומבטיח שהמיחזור יתבצע באופן המגן על בריאות האדם והסביבה.



WEEE



Battery

## הודעת רגולציה CE

מוצר זה עומד בדרישות של הנחיות ה-EMC וה-RED שמספרן EU/2014/53 ובהנחיית ה-RoHS שמספרה EU/2011/65.

הגנה על הבריאות (האיחוד האירופי): ציוד זה מיועד להתקנה ולהפעלה תוך שמירה על מרחק מינימלי של 20 ס"מ בין מקור הקרינה (המשדר) לבין גופכם.

## חודשיים אחריות נוספת מתנה!\*

\*מותנה בהפעלת אחריות דיגיטלית תוך 30 יום מתאריך הרכישה.

**להפעלת האחריות הדיגיטלית יש להיכנס לתמיכה באתר החברה: [www.shchori.co.il](http://www.shchori.co.il).**

**תקופת האחריות הינה למשך 12 חודשים מיום הרכישה.**

**מימוש האחריות מותנה בהצגת חשבונית רכישה ממשווק מורשה בלבד.**

במידה והופעלה אחריות דיגיטלית תוקף האחריות יהיה **14 חודשים** מיום הרכישה.

במסגרת האחריות, החברה מתחייבת לתקן כל תקלה שהתגלתה במוצר ונובעת מפגם בייצור או בחומרים, ללא תמורה.

במידה ולא ניתן לתקן את המוצר, החברה תחליף את המוצר או חלק ממנו בחדש או מחודש, בהתאם לשיקול דעתה הבלעדי.

זמן הטיפול במוצר לא יעלה על 14 ימי עסקים מיום מסירת המוצר בנקודת השירות או החנות שבה נרכש.

החברה רשאית לדרוש תמורה בעד התיקון, במידה והקלקול במוצר נגרם כתוצאה מאחת מהסיבות שלהלן:

פגמים או נזקים שנגרמו כתוצאה מחשיפה לטמפרטורות קיצוניות, תנאי מזג אוויר קשים, לחות או רטיבות כתוצאה משימוש שלא

בהתאם להוראות.

**האחריות אינה מכסה:** קלקול או פגם שנגרם כתוצאה מפיליה ו/או חלקי פלסטיק חיצוניים שנשרטו או ניזוקו לאחר הרכישה,

שימוש במוצר בניגוד להוראות השימוש, זדון או רשלנות של הצרכן, שבר מכל סוג שהוא, במקרה של תיקון שנעשה במוצר בידי מי

שלא הורשה לכך מטעמנו, או כוח עליון שהתרחש במועד מאוחר ממועד מסירת המוצר לצרכן.

**הסוללה:** הסוללה הינה רכיב מתכלה בעל אורך חיים מוגבל. האחריות אינה חלה על ירידה טבעית בקיבולת הסוללה או בביצועיה הנובעת משימוש שוטף, מחזורי טעינה ובלאי סביר.

שימו לב! יש להקפיד ולוודא שכיסוי המגן של שקע הטעינה וכיסוי כרטיס הזיכרון סגור היטב. תיקון במקרה של חדירת מים כתוצאה מכך שהכיסוי לא נסגר היטב לא יהיה במסגרת האחריות.

בכל מקרה של שאלה או תקלה במוצר, ניתן לפנות אלינו באמצעות האתר או בטלפון/ווטסאפ: 054-4938884 בימים א'-ה' בין השעות 09:00-17:00.



[office@shchori.co.il](mailto:office@shchori.co.il) | [www.shchori.co.il](http://www.shchori.co.il)

**היבואן: שחורי תקשורת סלולרית בע"מ | כתובת המעבדה הראשית: הרצל 113, תל אביב.**